

Spindelkugellager (HY)* S 605 C

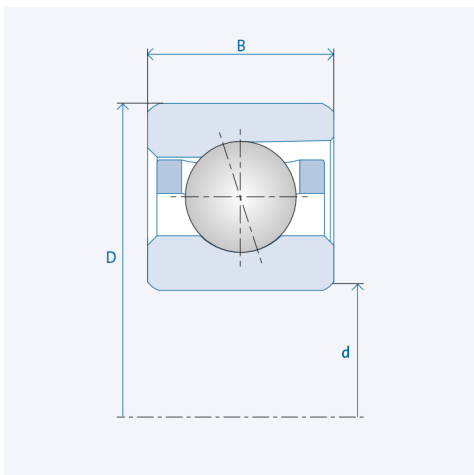

Präzisionsklasse P4 / ABEC7

Komponenten

Lagerbezeichnung:	(HY)* S 605 C
Lagerbauform:	S
Baureihe / Größe:	605
Kugelwerkstoff:	Stahl 100Cr6
Kugelwerkstoff HY :	Keramik Si3N4
Käfig:	TA (TXM auf Anfrage)
Genauigkeit:	P4 (HG, UP, P2 auf Anfrage)
Hauptmaße [d x D x B]:	5 x 14 x 5 mm

Technische Daten (Standardlager)

Stat. Tragzahl C_0 :	545
Dyn. Tragzahl C:	1400
Drehzahlgrenze n_{Fett} :	146250
Drehzahlgrenze $n_{Öl}$:	195000

Technische Daten (Hybridlager)*

Stat. Tragzahl C_{0HY} :	385
Dyn. Tragzahl C_{HY} :	1400
Drehzahlgrenze n_{Fett} :	182812.5
Drehzahlgrenze $n_{Öl}$:	243750

Vorspannung

Leicht (L):	7 N
Axiale Steifigkeit (C_{ax}):	8 N/ μ m
Mittel (M):	20 N
Axiale Steifigkeit (C_{ax}):	13 N/ μ m
Schwer (S):	40 N
Axiale Steifigkeit (C_{ax}):	20 N/ μ m
Federvorspannung (Ff):	40 N

Die angegebenen Drehzahlgrenzen gelten für Einzellager mit Federvorspannung. Für alle hiervon abweichenden Eigenschaften sind Korrekturfaktoren zu berücksichtigen.

* Alle Kugellager sind auch als Hybridlager (HY) erhältlich.