

# Komplettfreiläufe FP 432 M



Artikelnummer 300669

## Komponenten

Freilauf	Einbauelement FE 400 M
· Laufringe	Wälzlagerstahl, gehärtet und geschliffen
Innenring	Presssitz
Außenring	Presssitz
· Kugellager	integriert
· Rollenlager	integriert

## Kennwerte

Ø Welle d:	20 mm
Ø Nabe D:	36 mm
Einbaubreite B:	27 mm
Drehmoment $M_{\text{enn}}$ :	133 Nm
Klemmkörperanzahl:	30
Drehzahl $n_{\text{max}}$ :	5900 U/min
Gewicht:	0.102 kg
Tragzahl $C_{\text{dyn}}$ :	8104 N
Tragzahl $C_{\text{stat}}$ :	7241 N
Betriebstemperatur:	max. 140°C

## Schmierung

### Öl- oder Fettschmierung

Korrosionsschutz geliefert  
Betriebsbereite Fettfüllung auf  
Anfrage.

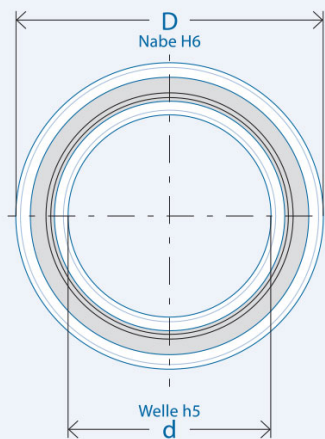

## Montage

### Einbautoleranzen

Welle h5; Nabe H6

### Anschlusssteile

Härten und Schleifen der Anschlusssteile nicht erforderlich.  
Anschlusssteile im Bereich des Freilaufsitzes sowie die Freilaufringe  
vor dem Einpressen gründlich reinigen (fettfrei).

### Lagerung

Der Freilauf ist gelagert.  
Eine zusätzliche Lagerung der Anschlusssteile ist nicht erforderlich.

### Einpressdruck

Der Einpressdruck darf nicht über die Kugeln erfolgen.

### Klemmrichtung

Der Markierungspfeil am Innenring kennzeichnet die Klemmrichtung  
des Innenrings.

