

# Labyrinthdichtung aus Kunststoff

## Bauform S



S 95 X 140 X 15

Artikelnummer 301697

### Technische Daten

Werkstoff:	Hochwertiges Polyoxymethylen (POM)
Innendurchmesser d:	95 mm
Außendurchmesser D:	140 mm
Einbaubreite B:	15 mm
Dichtspalt:	Konisch
Axialspiel $S_{ax}^*$ :	0.8 mm
Spaltdurchmesser $e_1$ :	116 mm
Spaltdurchmesser $e_2$ :	132 mm
Drehzahlgrenze:	9500 U/min
Gewicht:	0.1459 kg
Betriebstemperatur t:	-40° - 60°C

\*gesamte Beweglichkeit von einer Endposition zur Anderen

### Montage

I: Länge (Anfasung von Welle und Gehäuse) in Abhängigkeit von Breite B:  $I = 0,1 \times B$

### Bauteiltoleranzen

Umgebungsstruktur (Anschlusssteile)

Gehäuse: H7 / Welle: h7

Oberflächengüte:  $Rz \leq 16 \mu\text{m}$ ;  $Ra \leq 3,2 \mu\text{m}$

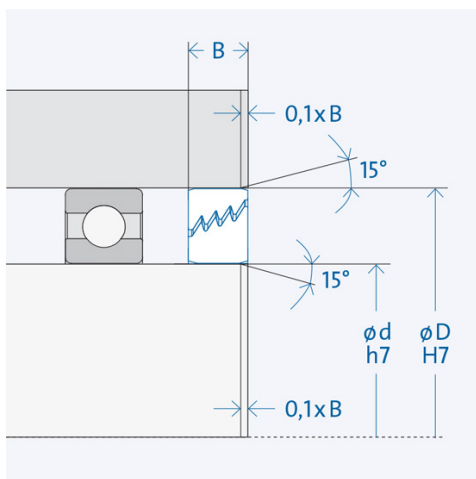
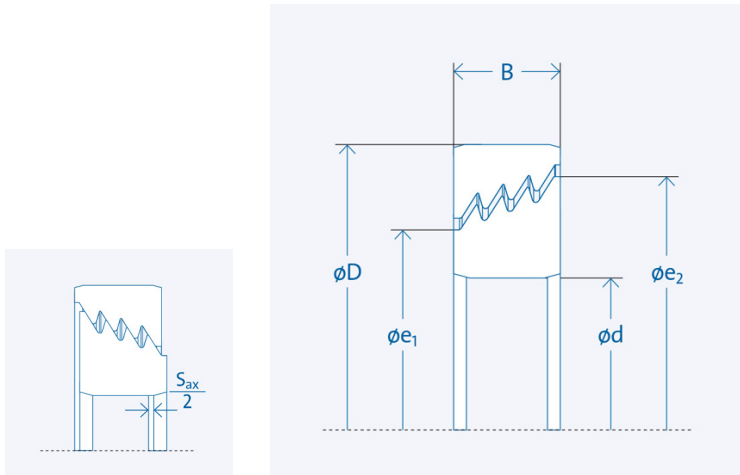

Der größere Spaltdurchmesser  $e_2$  muss zur Seite der Beaufschlagung zeigen