

Labyrinthdichtung aus Kunststoff

Bauform S

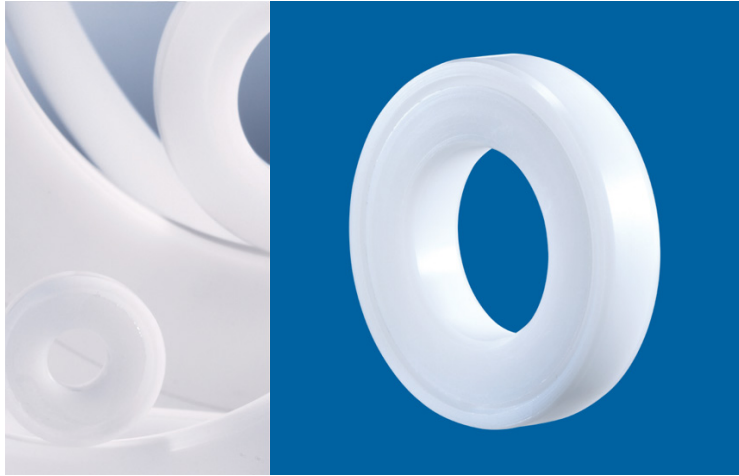

S 60 X 95 X 12

Artikelnummer 301618

Technische Daten

Werkstoff:	Hochwertiges Polyoxymethylen (POM)
Innendurchmesser d:	60 mm
Außendurchmesser D:	95 mm
Einbaubreite B:	12 mm
Dichtspalt:	Konisch
Axialspiel S_{ax}^* :	0.8 mm
Spaltdurchmesser e_1 :	72 mm
Spaltdurchmesser e_2 :	87 mm
Drehzahlgrenze:	15400 U/min
Gewicht:	0.0566 kg
Betriebstemperatur t:	-40° - 60°C

*gesamte Beweglichkeit von einer Endposition zur Anderen

Montage

I: Länge (Anfasung von Welle und Gehäuse) in Abhängigkeit von Breite B: $I = 0,1 \times B$

Bauteiltoleranzen

Umgebungsstruktur (Anschlusssteile)

Gehäuse: H7 / Welle: h7

Oberflächengüte: $Rz \leq 16 \mu m$; $Ra \leq 3,2 \mu m$

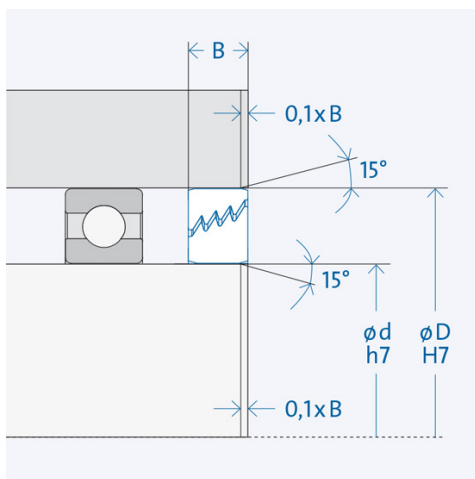
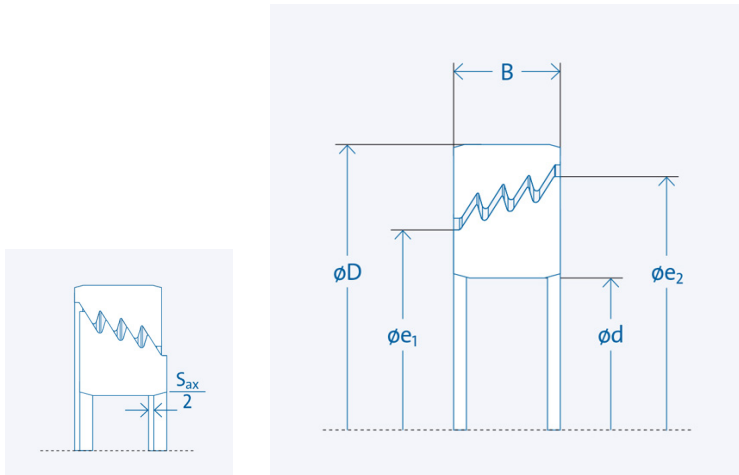

Der größere Spaltdurchmesser e_2 muss zur Seite der Beaufschlagung zeigen