

Labyrinthdichtung aus Kunststoff

Bauform S

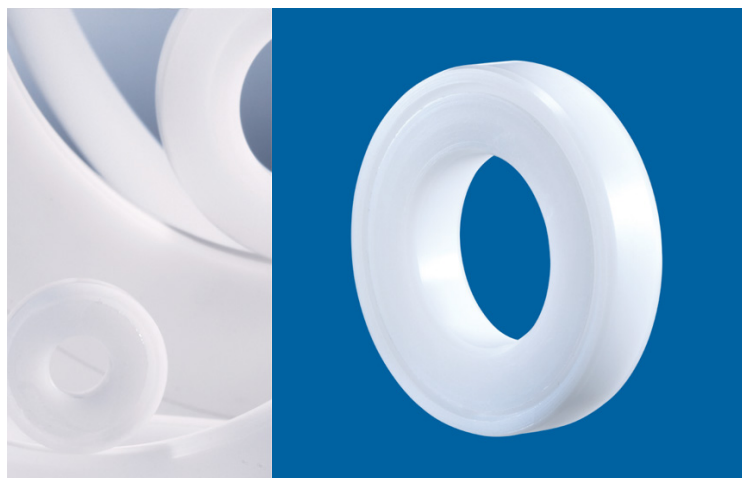

S 12 X 32 X 10

Artikelnummer 301494

Technische Daten

Werkstoff:	Hochwertiges Polyoxymethylen (POM)
Innendurchmesser d:	12 mm
Außendurchmesser D:	32 mm
Einbaubreite B:	10 mm
Dichtspalt:	Konisch
Axialspiel S_{ax}^* :	0.8 mm
Spaltdurchmesser e_1 :	14 mm
Spaltdurchmesser e_2 :	24 mm
Drehzahlgrenze:	74960 U/min
Gewicht:	0.0077 kg
Betriebstemperatur t:	-40° - 60°C

*gesamte Beweglichkeit von einer Endposition zur Anderen

Montage

I: Länge (Anfasung von Welle und Gehäuse) in Abhängigkeit von Breite B: $I = 0,1 \times B$

Bauteiltoleranzen

Umgebungsstruktur (Anschlusssteile)

Gehäuse: H7 / Welle: h7

Oberflächengüte: $Rz \leq 16 \mu\text{m}$; $Ra \leq 3,2 \mu\text{m}$

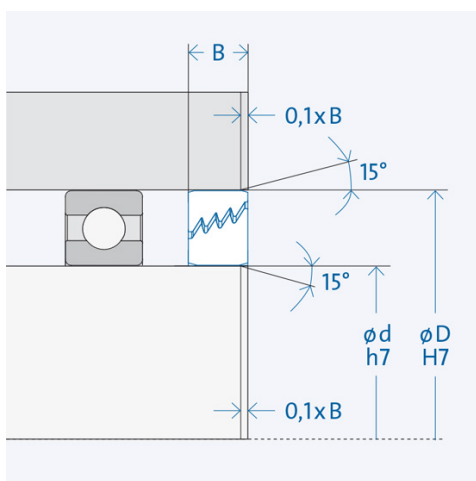
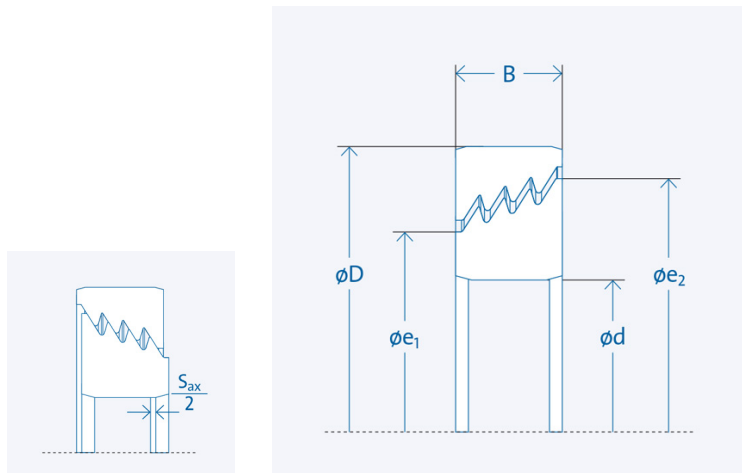

Der größere Spaltdurchmesser e_2 muss zur Seite der Beaufschlagung zeigen